

WIN - light Schiebetüren und Raumsystem

www.adrik.de

Hängesystem
Bodensystem

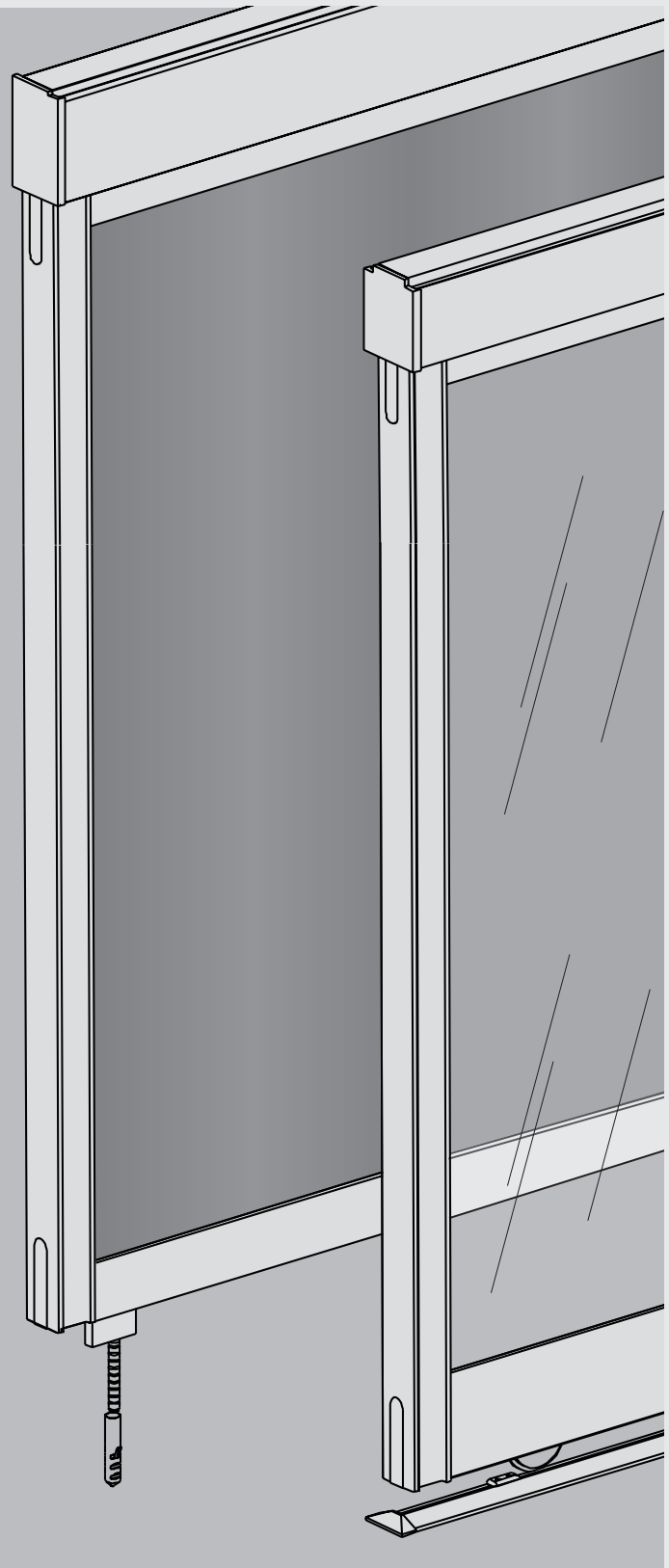

WIN - light Systemzeichnung Schiebetüren Hängesystem

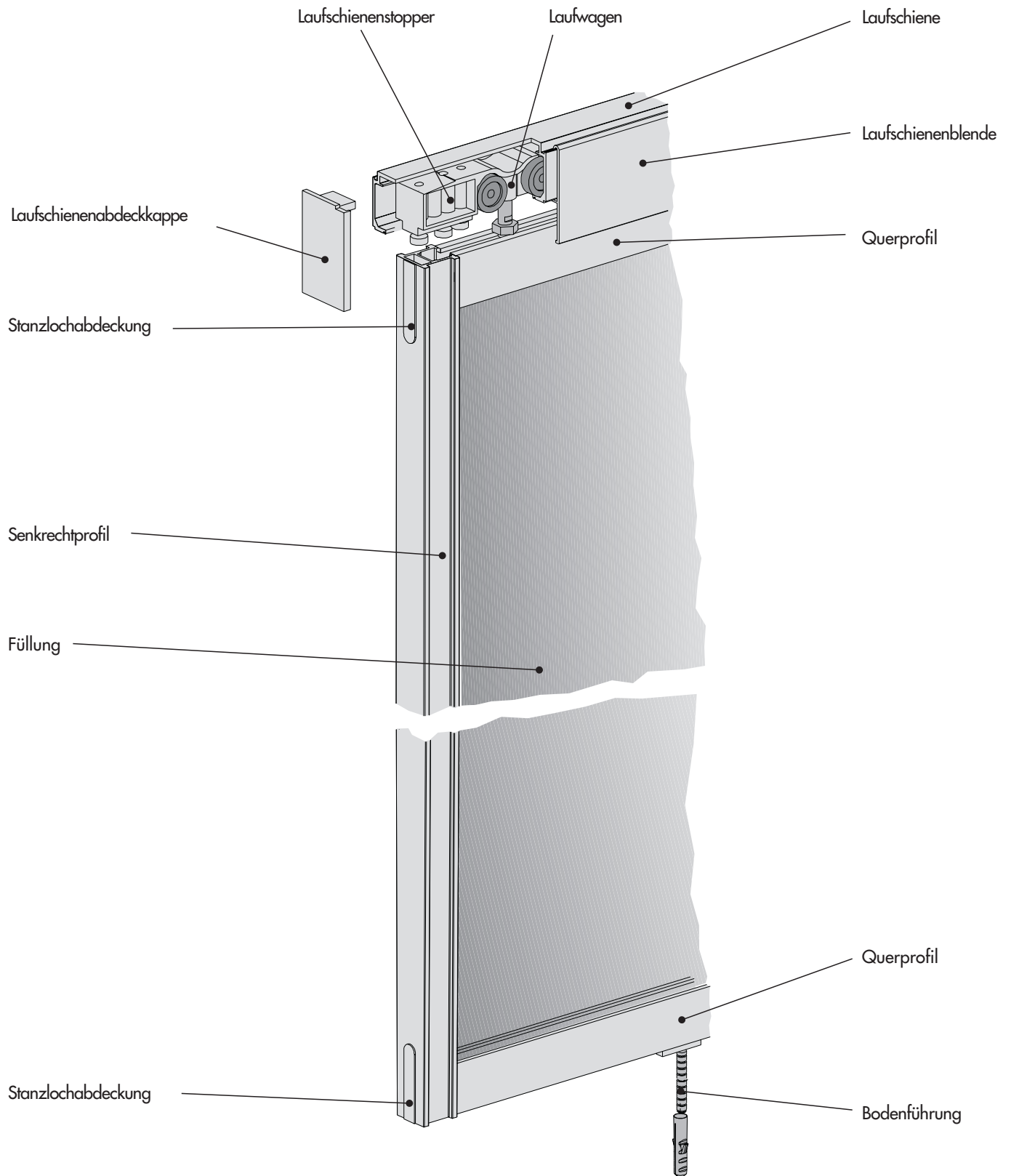

WIN - light Systemzeichnung Schiebetüren Bodensystem

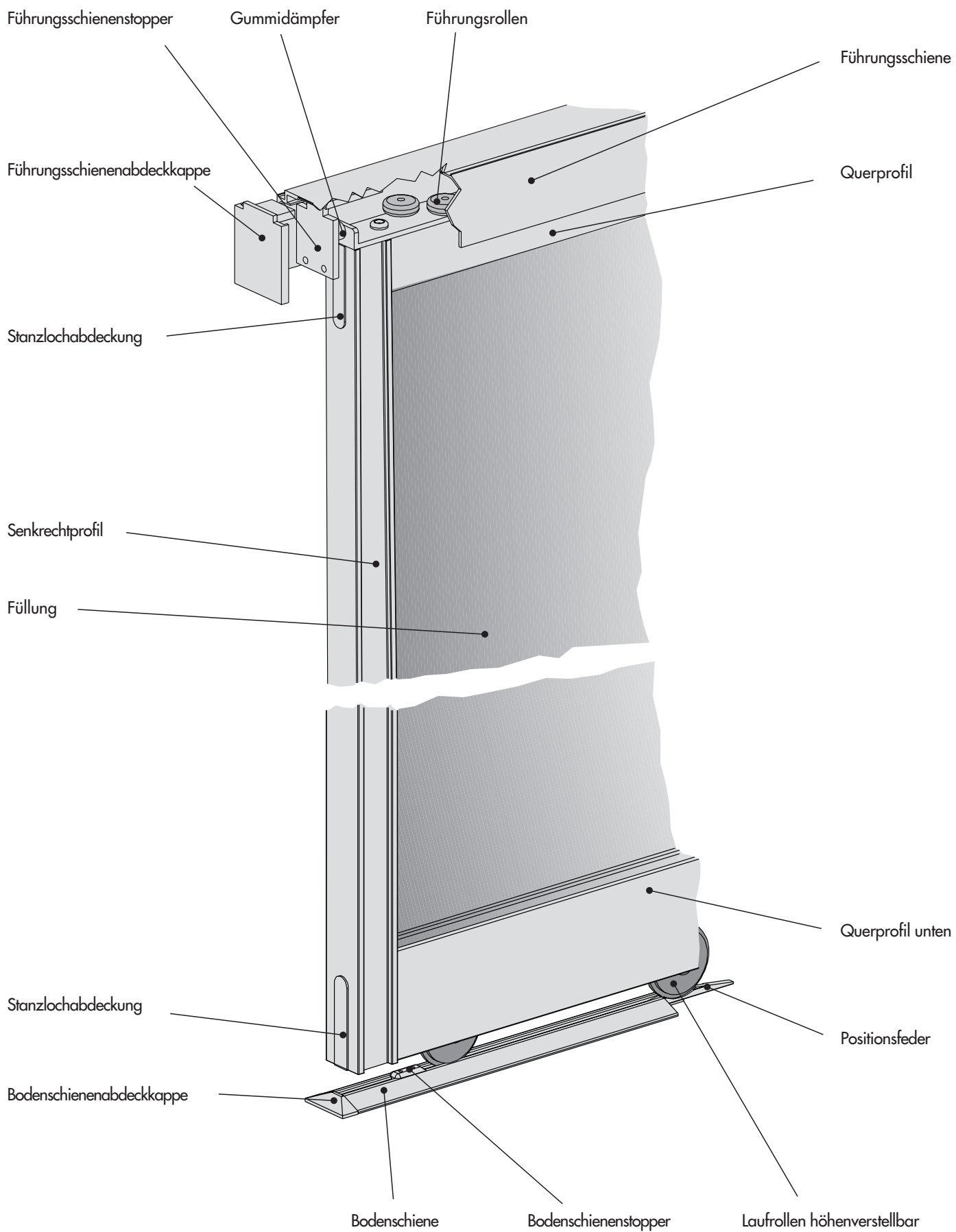

WIN - light Modell- und Einbauvarianten für Hängesystem „H“ und Bodensystem „B“

1flügelig

vor der Wand laufend
(Wandmontage)

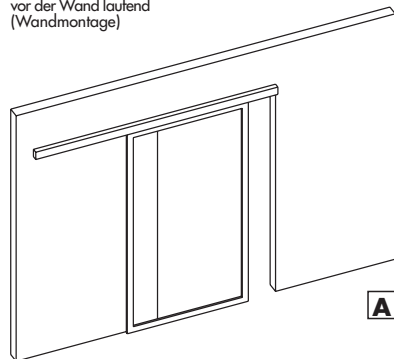

in der Wand laufend

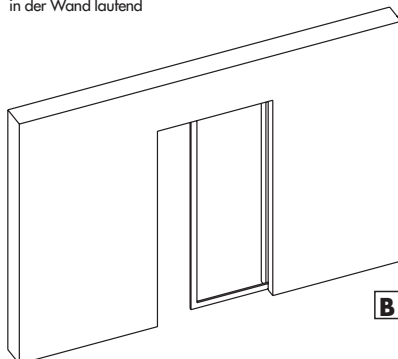

unter der Decke laufend
(Deckenmontage)

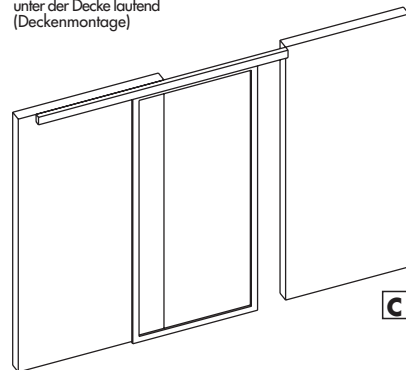

2flügelig

vor der Wand laufend
(Wandmontage)

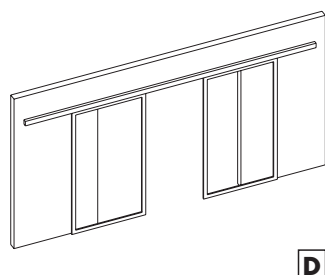

in der Wand laufend

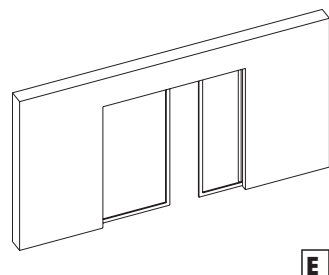

unter der Decke laufend
(Deckenmontage)

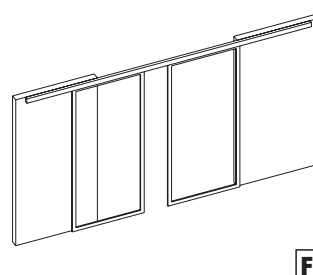

zwischen den Wänden laufend
2 Schienen
(Deckenmontage)

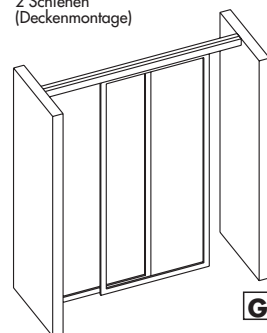

3flügelig

unter der Decke laufend
2 Schienen
(Deckenmontage)

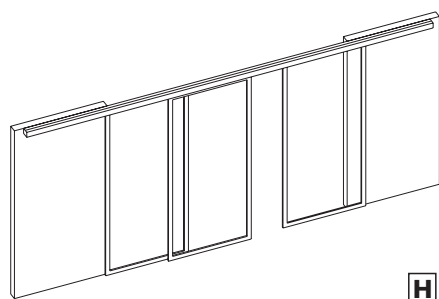

zwischen den Wänden laufend
2 Schienen
(Deckenmontage)

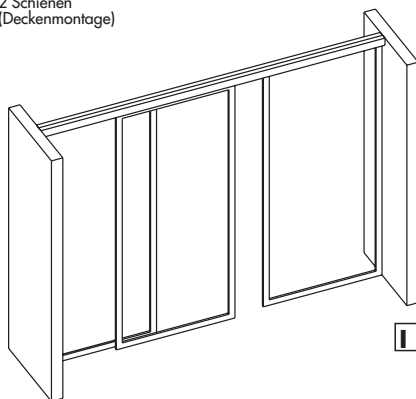

zwischen den Wänden laufend
3 Schienen
(Deckenmontage)

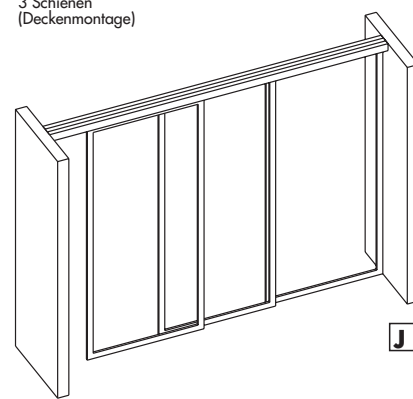

4flügelig

unter der Decke laufend
2 Schienen
(Deckenmontage)

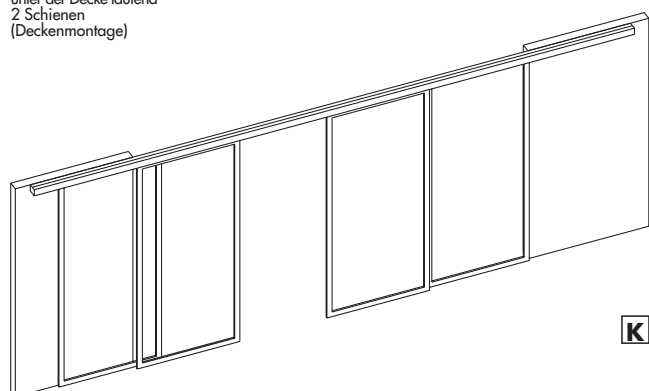

zwischen den Wänden laufend
2 Schienen
(Deckenmontage)

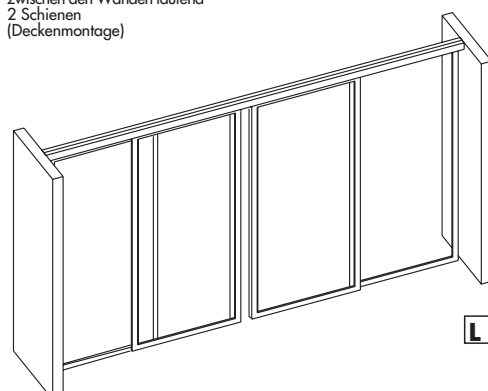

WIN - light Aufmassblatt 1/2

Hängesystem "H"

Bodensystem "B"

Maße für Einbauvariante (A - L)

z. B. Hängesystem 2-flügelig „vor der Tür laufend“ = HD

Die Höhenmaße lichte Öffnung

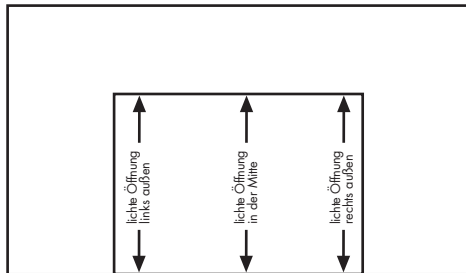

Messen Sie jetzt die Höhen der lichten Öffnung, wo die Türen eingebaut werden sollen:

Lichte Öffnung links = mm

Lichte Öffnung mittig = mm

Lichte Öffnung rechts = mm

Die Breitenmaße lichte Öffnung

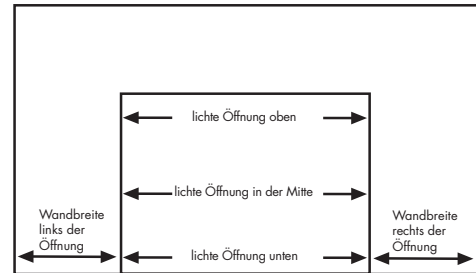

Nun sind nur noch die Breiten der lichten Öffnung zu messen, wo die Türen eingebaut werden sollen:

Lichte Öffnung oben = mm

Lichte Öffnung mittig = mm

Lichte Öffnung unten = mm

Wandbreite links = mm

Wandbreite rechts = mm

Die Raumhöhe

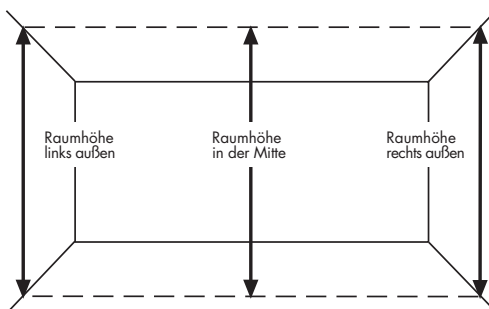

Messen Sie zunächst die Raumhöhen an der Stelle, wo die Türen eingebaut werden sollen:

Raumhöhe links = mm

Raumhöhe mittig = mm

Raumhöhe rechts = mm

Die Raumbreiten

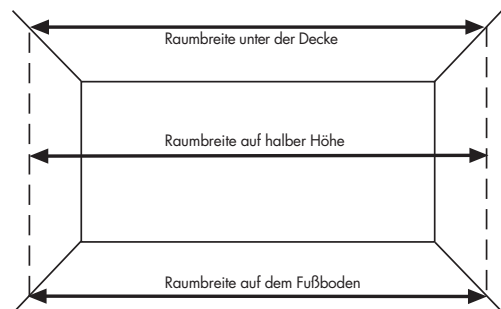

Messen Sie als nächstes die Breite des Raumes an der Stelle, wo die Türen eingebaut werden sollen:

Breite unter der Decke = mm

Breite auf halber Höhe = mm

Breite auf dem Fußboden = mm

ACHTUNG: Die Höhenmaße müssen von Oberkante Fertigfußboden (OKFF) angegeben werden !

WIN - light Aufmassblatt 2/2

Ausführung der Türen von links nach rechts

	Schiebetür 1 Best.-Nr.	Preis in €	Schiebetür 2 Best.-Nr.	Preis in €	Schiebetür 3 Best.-Nr.	Preis in €	Schiebetür 4 Best.-Nr.	Preis in €
Glasfüllung								
VSG weiss matt = G 50								
VSG Klarglas = G 54								
VSG Spiegel = G 60								
ESG Mastercarré = G 65								
Dekorfüllung								
Prindekor weiss = K 01								
Printdekor alufarbig = K 02								
Eurodekor Ahorn = K 14								
Zusatzausstattung								
Anzahl Dekorleisten je Seite								
einseitig								
beidseitig								
Anzahl füllungsteilendes Querprofil, bei unter- schiedlichen Füllungen Querprofil Höhe 32 mm								

<p>Ausführung Füllung bei füllungsteil. Querprofilen</p> <p>G50 / G54 / G60 / G65 K01 / K02 / K14</p> <p>G50 / G54 / G60 / G65 K01 / K02 / K14</p> <p>G50 / G54 / G60 / G65 K01 / K02 / K14</p> <p>G50 / G54 / G60 / G65 K01 / K02 / K14</p>	<p>Achtung! Oberkante Querprofile angeben sonst gleichmäßige Aufteilung (falls weniger Felder benötigt werden bitte streichen)</p>	
---	---	--

<p>Wanddistanzprofil Alu 16 mm -nur für Hängesystem-</p>	
--	--



63549 Ronneburg-Altw.
Häuserwaldstraße 6 - 8

Telefon 06048 - 471
Telefax 7624

e-mail adrik@adrik.de
Internet www.adrik.de